

**DEWALT**

**PIC SISTEMAS DISTRIBUIDOR AUTORIZADO**

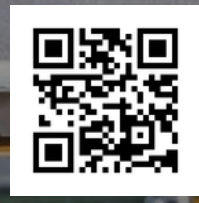

**CATÁLOGO**  
HERRAMIENTAS  
ELECTRICAS  
2023



**SOLIDEZ GARANTIZADA.™**

**www.DEWALT-LA.com**



**DEWALT**

**DEMOLICIÓN**



**SOLIDEZ GARANTIZADA.™**

**Picsistemas.com**





DEMOLEDOR ROMPE PAVIMENTO HEX. 1-1/8"  
2,100W. 62 JOULES (EPTA) 31 KG

### ESPECIFICACIONES D25980-B3

POTENCIA	2100 W
ENERGÍA DE IMPACTO	62J (SEGÚN NORMAS EPTA)
MAX GPM	960 GPM
ÍNDICE DE VIBRACIÓN	4.8 M/S
CONTROL DE VIBRACIÓN	SI - SHOCKS®
TASA DE DEMOLICIÓN	3.2 TON/H
LARGO DE HERRAMIENTA	78 CM
PESO	30.9 KG

INCLUYE:  
SOLO HERRAMIENTA

CARRO PORTA MARTILLO DE TRABAJO  
PESADO PARA DEMOLEDOR D25980

### ESPECIFICACIONES D259804-B3

1. RUEDAS PARA TRABAJO PESADO, PARA MAYOR FACILIDAD Y MOVILIDAD SOBRE EL TERRENO DEL LUGAR DE TRABAJO.
2. LA BARRA DE RETENCIÓN INTEGRAL, MANTIENE EL MARTILLO SEGURO DURANTE EL TRANSPORTE.
3. EL ALMACENAMIENTO PARA BROCAS INCORPORADO TIENE CAPACIDAD PARA 4 BROCAS HEXAGONALES DE 28 MM (1-1/8 ")



\*SÓLO CARRO TRANSPORTADOR



### MARTILLO SDS MAX DEMOLICION 17 KG 41 J

ESPECIFICACIONES	D25966K
POTENCIA	15 AMP
ENERGÍA DE IMPACTO	1600 W
MAX GPM	41 J
ÍNDICE DE VIBRACIÓN	1080 GPM
CONTROL DE VIBRACIÓN	SI - SHOCKS®
RANGO	8"
LARGO DE	75 CM
HERRAMIENTA PESO	17.2 KG
INCLUYE:	
MANGO AUXILIAR 360°	
MALETÍN PLÁSTICO	



### MARTILLO DEMOLEDOR 16 KG ROMPE PAVIMENTOS 41J

ESPECIFICACIONES	D25960
POTENCIA	15 AMP
ENERGÍA DE IMPACTO	35 J
MAX GPM	1460 GPM
ÍNDICE DE VIBRACIÓN	6.8 M/S
CONTROL DE VIBRACIÓN	SI - SHOCKS®
ROTACIÓN DE CINCEL	-
LARGO DE HERRAMIENTA	76 CM
PESO	16.4 KG
INCLUYE:	
SOLO HERRAMIENTA	



### MARTILLO DEMOLEDOR 16 KG ROMPE PAVIMENTOS 41J

ESPECIFICACIONES	D25960K
POTENCIA	15 AMP
ENERGÍA DE IMPACTO	35 J
MAX GPM	1460 GPM
ÍNDICE DE VIBRACIÓN	6.8 M/S
CONTROL DE VIBRACIÓN	SI - SHOCKS®
ROTACIÓN DE CINCEL	-
LARGO DE	76 CM
HERRAMIENTA PESO	16.4 KG
INCLUYE:	
CAJA TRANSPORTADORA	
CINCEL DE PUNTA	





## MARTILLO DEMOLEDOR 12 KG SDS MAX

### ESPECIFICACIONES D25911K

POTENCIA 15 AMP ENERGÍA DE IMPACTO 27 J MAX GPM 810 - 1620 GPM ÍNDICE DE VIBRACIÓN 8.0 M/S<sup>2</sup> CONTROL DE VIBRACIÓN SI - SHOCKS® ROTACIÓN DE CINCEL UN PASO / 12 POSICIONES LARGO DE HERRAMIENTA 68 CM PESO 10.6 KG INCLUYE:  
MANGO LATERAL 360° Y MALETÍN PLÁSTICO



## ROTOMARTILLO CINCELADOR 10 KG SDS MAX

### ESPECIFICACIONES D25892K

POTENCIA 1600W ENERGÍA DE IMPACTO 17.5 J MAX GPM 1060 - 2160 GPM ÍNDICE DE VIBRACIÓN 18.3 M/S<sup>2</sup> CONTROL DE VIBRACIÓN SI - SHOCKS® ROTACIÓN DE CINCEL 58 CM PESO 10.4 KG INCLUYE:  
MANGO LATERAL 360° Y MALETÍN PLÁSTICO



## ROTOMARTILLO CINCELADOR 5.5 KG SDS MAX

### ESPECIFICACIONES D25810K

POTENCIA	10.5 AMP
ENERGÍA DE IMPACTO	7.1 J
MAX GPM	0-3150 GPM
ÍNDICE DE VIBRACIÓN	9.4 M/S <sup>2</sup>
CONTROL DE VIBRACIÓN	SI - SHOCKS®
ROTACIÓN DE CINCEL	46 CM
LARGO DE HERRAMIENTA	5.6 KG
PESO	

INCLUYE:  
MANGO LATERAL 360° Y MALETÍN PLÁSTICO



### ROTOMARTILLO COMBINADO 2" SDS MAX

ESPECIFICACIONES	D25773K
POTENCIA	15.0 AMP
MAX RPM	145-290 RPM
MAX GPM	1105-2210 GPM
ENERGÍA DE IMPACTO	19.4 J
ÍNDICE DE VIBRACIÓN	12.4 M/S <sup>2</sup>
CONTROL DE TORQUE	SI - SHOCKS®
OPCIÓN DE CINCELADOR	SI
CAPACIDAD CONCRETO	7/8" - 1 7/8"
PESO	10.6 KG
INCLUYE: MANGO 360° Y MALETÍN PLÁSTICO	



### ROTOMARTILLO COMBINADO 1-7/8" SDS MAX

ESPECIFICACIONES	D25733K
POTENCIA	15.0 AMP
MAX RPM	177-355 RPM
MAX GPM	1350-2705 GPM
ENERGÍA DE IMPACTO	13.3 J
ÍNDICE DE VIBRACIÓN	9.6 M/S
CONTROL DE TORQUE	SI - SHOCKS®
OPCIÓN DE CINCELADOR	SI
CAPACIDAD CONCRETO	3/4" - 1 3/4"
PESO	9.2 KG
INCLUYE: MANGO 360° Y MALETÍN PLÁSTICO	



### ROTOMARTILLO COMBINADO 1-9/16" SDS MAX

ESPECIFICACIONES	D25481K
POTENCIA	10.5 AMP
MAX RPM	0-540 RPM
MAX GPM	0-3150 GPM
ENERGÍA DE IMPACTO	6.1 J
ÍNDICE DE VIBRACIÓN	9.4 M/S
CONTROL DE TORQUE	SI - SHOCKS®
OPCIÓN DE CINCELADOR	SI
CAPACIDAD CONCRETO	1/2" - 1 3/8"
PESO	5.9 KG
INCLUYE: MANGO 360° Y MALETÍN PLÁSTICO	





### ROTOMARTILLO CINCELADOR 1-3/4" SDS MAX

#### ESPECIFICACIONES D25832K

POTENCIA	1350W
ENERGÍA DE IMPACTO (EPTA)	10.5J*
GOLPES POR MINUTO	1450-2900 GPM
VIBRACIÓN	8.7 M/S <sup>2</sup>
LONGITUD	20.5" (521MM)
ANCHO	4.4" (112MM)
ALTURA	11.5" (293MM)
PESO	16 LBS (7.4 KGS)

INCLUYE:  
MANGO 360° Y MALETÍN PLÁSTICO

\*SEGÚN EL PROCEDIMIENTO DE LA NORMA EPTA



### ROTOMARTILLO PERFORADOR 1-3/4" SDS MAX

#### ESPECIFICACIONES D25614K

POTENCIA	1485W
ENERGÍA DE IMPACTO (EPTA)	10.5J*
GOLPES POR MINUTO	1450-2900 GPM
VELOCIDAD SIN CARGA	190-380 RPM
VIBRACIÓN	8.9 M/S <sup>2</sup>
CAPACIDAD OPTIMA EN CONCRETO LONGITUD	5/8" - 1-1/4"
PESO	17 LBS (7.8 KGS)

INCLUYE:  
MANGO 360° Y MALETÍN PLÁSTICO

\*SEGÚN EL PROCEDIMIENTO DE LA NORMA EPTA



### ROTOMARTILLO CINCELADOR 1" SDS PLUS

ESPECIFICACIONES	D25260K
POTENCIA	800 WATTS MAX
RPM	0-1500 RPM MAX
GPM	0-5500 GPM
ENERGÍA DE IMPACTO	2.9 J
ÍNDICE DE VIBRACIÓN	CONTROL DE TORQUE
CLUTCH INTEGRAL	OPCIÓN DE CINCELADOR
SI	CAPACIDAD CONCRETO
	5/32" - 5/8"
PESO	2.7 KG
INCLUYE:	MANGO 360°, VARILLA DE PROFUNDIDAD Y MALETÍN PLÁSTICO



### ROTOMARTILLO CINCELADOR 1-1/8" SDS PLUS

ESPECIFICACIONES	D25134K
POTENCIA	800 WATTS MAX
RPM	0-1500 RPM MAX
GPM	0-5540 GPM
ENERGÍA DE IMPACTO	3.0 J
ÍNDICE DE VIBRACIÓN	15.4 M/S
CONTROL DE TORQUE	CLUTCH INTEGRAL
OPCIÓN DE CINCELADOR	SI
CAPACIDAD CONCRETO	5/32" - 5/8"
PESO	2.7 KG
INCLUYE:	MANGO 360°, VARILLA DE PROFUNDIDAD, MALETÍN PLÁSTICO Y BROQUERO DE 1/2" DE ACOPLE RÁPIDO



### ROTOMARTILLO CINCELADOR 1" SDS PLUS

ESPECIFICACIONES	D25134K
POTENCIA	650 WATTS MAX
RPM	0-1500 RPM MAX
GPM	0-5500 GPM
ENERGÍA DE IMPACTO	2.6 J
ÍNDICE DE VIBRACIÓN	15.4 M/S
CONTROL DE TORQUE	CLUTCH INTEGRAL
OPCIÓN DE CINCELADOR	SI
CAPACIDAD CONCRETO	5/32" - 5/8"
PESO	2.6 KG
INCLUYE:	MANGO 360°, VARILLA DE PROFUNDIDAD Y MALETÍN PLÁSTICO





### ROTOMARTILLO COMBINADO 1-1/4" SDS PLUS BRUSHLESS

#### ESPECIFICACIONES

D25334K

POTENCIA 950 WATTS MAX RPM 0-1150 RPM MAX GPM 0-5200 GPM ENERGÍA DE IMPACTO 3.5 J ÍNDICE DE VIBRACIÓN 10.0 M/S CONTROL DE TORQUE CLUTCH MECÁNICO ANTIVIBRACIÓN OPCIÓN DE CINCELADOR SI CAPACIDAD CONCRETO 5/32" - 1" PESO 3.0 KG INCLUYE:  
MANGO 360°, VARILLA DE PROFUNDIDAD, MALETÍN PLÁSTICO Y BROQUERO DE 1/2" DE ACOPLE RÁPIDO



### ROTOMARTILLO COMBINADO 1-1/4" SDS PLUS BRUSHLESS

#### ESPECIFICACIONES

D25333K

POTENCIA 950 WATTS MAX RPM 0-1150 RPM MAX GPM 0-5200 GPM ENERGÍA DE IMPACTO 3.5 J ÍNDICE DE VIBRACIÓN 10.0 M/S CONTROL DE TORQUE CLUTCH MECÁNICO ANTIVIBRACIÓN OPCIÓN DE CINCELADOR SI CAPACIDAD CONCRETO 5/32" - 1" PESO 3.0 KG INCLUYE:  
MANGO 360°, VARILLA DE PROFUNDIDAD Y MALETÍN PLÁSTICO

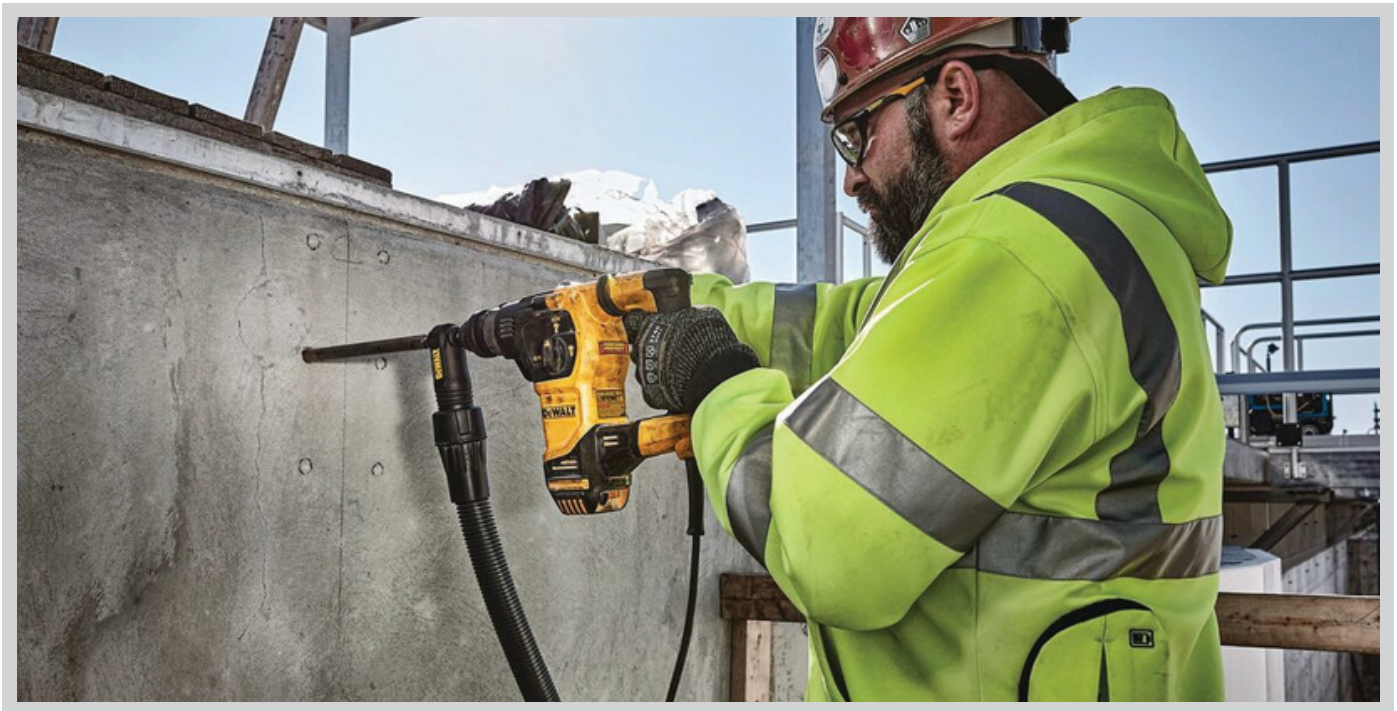



**DEWALT**

**TALADROS Y  
ATORNILLADORES**



[Picsistemas.com](http://Picsistemas.com)



**SOLIDEZ GARANTIZADA.™**



### TALADRO TIPO ESPADA 5/8" (16MM) ALTO TORQUE / JAMPOT

#### ESPECIFICACIONES DWE1650SI-B3

AMPERAJE 9.0 AMP WATTS 710 WATTS MAX RPM 0-550 RPM  
 POSICIONES DE MANGO  
 LATERAL 3 POSICIONES TRASERO 2 POSICIONES CAPACIDAD  
 EN ACERO 1/2" (13MM) CAPACIDAD EN MADERA 1-1/2" (38MM)  
 PESO 3.4 KG INCLUYE:  
 MANGO LATERAL DE 3 POSICIONES, MANGO TIPO ESPADA  
 DE 2 POSICIONES Y Llave de BROQUERO



### TALADRO PERCUTOR 1/2" (13MM) VVR + MULTIHERRAMIENTA

#### ESPECIFICACIONES DWE1655MT-B3

AMPERAJE 11 AMP WATTS 1200 WATTS MAX RPM 0- 300/450 RPM TIPO DE BROQUERO 19 MM CAPACIDAD EN ACERO 2" SUJECIÓN DE MAGNETO 10.1 KN PESO 14.5 KG INCLUYE:  
 ADAPTADOR PARA BROQUERO, BROQUERO 16MM, LLAVE PARA BROQUERO, LLAVE HEXAGONAL PARA AJUSTE DE COLUMNA, MANERAL LATERAL, CADENA DE SUJECIÓN A ESTRUCTURA, RECIPIENTE PARA LUBRICANTE Y MALETÍN PLÁSTICO



### TALADRO 1/2" (13MM) VELOCIDAD VARIABLE REVERSIBLE

ESPECIFICACIONES	DWD210G
AMPERAJE	10 AMP
WATTS	980W
MAX RPM	0-1200 RPM
TIPO DE BROQUERO	1/2" (13MM)
CAPACIDAD EN ACERO	1/2" (13MM)
CAPACIDAD EN MADERA	1 1/2" (38MM)
PESO	2.2 KG
INCLUYE:	
	MANGO 360° Y LLAVE PARA BROQUERO



### TALADRO 1/2" (13MM) VELOCIDAD VARIABLE REVERSIBLE

ESPECIFICACIONES	DW235G
AMPERAJE	8.5 AMP
WATTS	600W
MAX RPM	0-850 RPM
TIPO DE BROQUERO	1/2" (13MM)
CAPACIDAD EN ACERO	1/2" (13MM)
CAPACIDAD EN MADERA	1 1/2" (38MM)
PESO	1.9 KG
INCLUYE:	
	MANGO 360° Y LLAVE PARA BROQUERO





### TALADRO PERCUTOR 1/2" (13MM) DOS VELOCIDADES MECÁNICAS

ESPECIFICACIONES	DW505-B3
POTENCIA	800W
VELOCIDAD	0-2700 / 0-3000 RPM
GOLPES POR MINUTO	0-21,600 / 0-51,000 GPM
VELOCIDADES	2
CAPACIDAD ACERO	2 1/2" (63MM)
CAPACIDAD MADERA	1 1/2" (39MM)
CAPACIDAD CONCRETO	1 1/2" (39MM)
PESO	3 3/4" (95MM)
INCLUYE:	2.2KG (4.8 LBS) MANGO 360° Y LLAVE DE BROQUERO



### TALADRO PERCUTOR 1/2" (13MM) VELOCIDAD VARIABLE REVERSIBLE

ESPECIFICACIONES	DW508S-B3
POTENCIA	800W
VELOCIDAD	0-3000 RPM
GOLPES POR MINUTO	0-51,000 GPM
VELOCIDADES	1
CAPACIDAD ACERO	1 1/2" (38MM)
CAPACIDAD MADERA	1 1/4" (32MM)
CAPACIDAD CONCRETO	5/8" (16MM)
PESO	1.9KG (4.1LBS)
INCLUYE:	MANGO 360° Y LLAVE DE BROQUERO



### TALADRO PERCUTOR 1/2" (13MM) VELOCIDAD VARIABLE REVERSIBLE

ESPECIFICACIONES	DW505-B3
POTENCIA	710W
VELOCIDAD	0-2600 RPM
GOLPES POR MINUTO	0-44,200 GPM
VELOCIDADES	1
CAPACIDAD ACERO	3/8" (10MM)
CAPACIDAD MADERA	1" (25MM)
CAPACIDAD CONCRETO	5/8" (18MM)
PESO	1.8KG (4 LBS)
INCLUYE:	MANGO 360° Y LLAVE DE BROQUERO



## TALADRO PERCUTOR 1/2" (13MM) VELOCIDAD VARIABLE REVERSIBLE

### ESPECIFICACIONES **DWD520K**

POTENCIA 980W VELOCIDAD 0-1200 / 0-3500 RPM GOLPES POR MINUTO 0-56000 GPM VELOCIDADES 2 CAPACIDAD ACERO 1/2" (13MM) CAPACIDAD MADERA 1 1/2" (39MM) CAPACIDAD CONCRETO 5/32" - 7/16" PESO 2.7 KG INCLUYE: MANGO 360°, VARILLA DE PROFUNDIDAD, LLAVE DE BROQUERO Y MALETÍN DE TRABAJO



## TALADRO PERCUTOR 1/2" (13MM) VVR + GUANTES + GAFAS DE SEGURIDAD

### ESPECIFICACIONES **DWE1650SI-B3**

AMPERAJE 10 AMP WATTS 710W MAX RPM 0-2800 RPM MAX GPM 0-47,600 GPM CAPACIDAD EN ACERO 1/2" (13MM) CAPACIDAD EN MADERA 1" (25MM) CONCRETO ÓPTIMO 1/2" PESO 1.5 KG INCLUYE: MANGO 360°, VARILLA DE PROFUNDIDAD, LLAVE PARA BROQUERO, GUANTES Y GAFAS DE SEGURIDAD



## TALADRO PERCUTOR 1/2" (13MM) VELOCIDAD VARIABLE REVERSIBLE

### ESPECIFICACIONES **DWE5010-B3**

AMPERAJE 7 AMP WATTS 550W MAX RPM 0-2800 RPM MAX GPM 0-47,600 GPM CAPACIDAD EN ACERO 1/2" (13MM) CAPACIDAD EN MADERA 1" (25MM) CONCRETO ÓPTIMO 1/2" PESO 1.5 KG INCLUYE: MANGO 360°, VARILLA DE PROFUNDIDAD, LLAVE PARA BROQUERO Y MULTIHERRAMIENTA CON ESTUCHE





### TALADRO PERCUTOR 1/4" (7MM)

ESPECIFICACIONES	DWD010-B3
AMPERAJE	-
WATTS	380W
MAX RPM	0-3600 RPM
TIPO DE BROQUERO	1/4" (7MM)
CAPACIDAD EN ACERO	1/4" (7MM)
CAPACIDAD EN MADERA	1/2" (13MM)
PESO	1.3 KG
INCLUYE:	
LLAVE DE BROQUERO	



### TALADRO PERCUTOR 3/8" (6MM)

ESPECIFICACIONES	DWD014-B3
AMPERAJE	7.0 AMP
WATTS	550W
MAX RPM	0-2800 RPM
TIPO DE BROQUERO	3/8" (6MM)
CAPACIDAD EN ACERO	3/8" (6MM)
CAPACIDAD EN MADERA	1" (25MM)
PESO	1.3 KG
INCLUYE:	
LLAVE DE BROQUERO	



### TALADRO 3/8" (10MM) BORQUERO AUTOAJUSTABLE

ESPECIFICACIONES	DWD222
AMPERAJE	6.7 AMP
WATTS	520W
MAX RPM	0-1200 RPM
TIPO DE BROQUERO	3/8" (6MM)
CAPACIDAD EN ACERO	3/8" (6MM)
CAPACIDAD EN MADERA	1" (25MM)
PESO	1.5 KG
INCLUYE:	
SOLO HERRAMIENTA	



# ATORNILLADORES PARA PANEL DE YESO

## ATORNILLADOR VVR PARA PANEL DE YESO CON AJUSTE DE PROFUNDIDAD

ESPECIFICACIONES	DW255
AMPERAJE	6.0 AMP
TORQUE MÁXIMO	60 PIES/LIBRA
MAX RPM	0-5300 RPM
CLUTCH	ESTÁNDAR
MÁX TAMAÑO DE	#8
TORNILLO PESO	1.3 KG

Sistema automático de regulación de profundidad  
Transmisión de alta velocidad para montaje profesional de panel de yeso  
Engranajes helicoidales, sometidos a tratamiento térmico



## ATORNILLADOR VVR CONTROL DE TORQUE VERSA-CLUTCH®

ESPECIFICACIONES	DW268
AMPERAJE	6.5 AMP
TORQUE MÁXIMO	132 PIES/LIBRA
MAX RPM	0-2500 RPM
CLUTCH	VERSA-CLUTCH®
MÁX TAMAÑO DE	#14
TORNILLO PESO	1.7 KG

Sistema de ajuste de torque Versa-Clutch® para marcar el torque apropiado y atornillar jaciones sin romper los tornillos  
Engranajes helicoidales con tratamiento térmico  
Mango de goma y gatillo para dos dedos.



## AATORNILLADOR VVR CONTROL DE TORQUE VERSA-CLUTCH®

ESPECIFICACIONES	DW269
AMPERAJE	6.5 AMP
TORQUE MÁXIMO	344 PIES/LIBRA
MAX RPM	0-1000 RPM
CLUTCH	VERSA-CLUTCH®
MÁX TAMAÑO DE	#14
TORNILLO PESO	1.7 KG

Sistema automático de regulación de profundidad  
Transmisión de alta velocidad para montaje profesional de panel de yeso  
Engranajes helicoidales, sometidos a tratamiento térmico





### ATORNILLADOR VVR PARA PANEL

ESPECIFICACIONES	DW272W
AMPERAJE	6.0 AMP
TORQUE MÁXIMO	60 PIES/LIBRA
MAX RPM	0-5300 RPM
CLUTCH	ESTÁNDAR
MÁX TAMAÑO DE TORNILLO PESO	#8 1.3 KG

Caja de engranajes metálica  
Sistema automático de regulación de profundidad Cable de 15m



### ATORNILLADOR VVR CONTROL DE TORQUE VERSA-CLUTCH®

ESPECIFICACIONES	DW268
AMPERAJE	6.5 AMP
TORQUE MÁXIMO	132 PIES/LIBRA
MAX RPM	0-2500 RPM
CLUTCH	VERSA-CLUTCH®
MÁX TAMAÑO DE TORNILLO PESO	#14 1.7 KG

Sistema de ajuste de torque Versa-Clutch® para marcar el torque apropiado y atornillar jaciones sin romper los tornillos

Engranajes helicoidales con tratamiento térmico  
Mango de goma y gatillo para dos dedos.



### PISTOLA DE CALOR CON PANTALLA LCD

ESPECIFICACIONES	D26414
POTENCIA	1550 WATTS
TEMPERATURA	50°-600°
FLUJO DE AIRE	8.5 (BAJO) / 16 (ALTO)
CONTROL DE TEMPERATURA	SI
PANTALLA LCD	SI
PESO	0.8 KG
INCLUYE:	
BOQUILLA DE 20MM	
BOQUILLA PLANA DE 50MM.	



### PISTOLA DE CALOR 1550W

ESPECIFICACIONES	D26411
POTENCIA	1550 WATTS
TEMPERATURA	50°-600°
FLUJO DE AIRE	8.5 (BAJO) / 16 (ALTO)
CONTROL DE TEMPERATURA	SI
PANTALLA LCD	NO
PESO	0.8 KG
INCLUYE:	
BOQUILLA DE 20MM	
BOQUILLA PLANA DE 50MM.	





**DEWALT**

**CORTADORAS DE  
LOSETA**



**CAUTION**  
PROFITELY SECURE COVER  
WITH BOTH HANDS BEFORE  
USE  
**PRECAUCIÓN** AL  
USAR  
LA CUBIERTA DE PROTECCIÓN  
CON AMBOS MANOS ANTES  
DE UTILIZAR LA VERGAMENTA

**PREVENCIÓN**  
CONSEJOS PARA EVITAR  
ACCIDENTES  
**ADVERTENCIA**  
AL USAR  
ESTE PRODUCTO  
SE DEBE LEER  
Y ENTENDER  
LAS INSTRUCCIONES  
DE SEGURIDAD  
Y DE USO  
CORRECTO



[Picsistemas.com](http://Picsistemas.com)

**SOLIDEZ GARANTIZADA.™**



## CORTADOR DE LOSETA Y AZULEJO 10" ESTACIONARIA

ESPECIFICACIONES	D24000
POTENCIA	15 AMP
MAX RPM	4200 RPM
DIÁMETRO DISCO	10"
MAX CORTE RECTO	24" (AZULEJO)
MAX CORTE DIAGONAL	18" (AZULEJO)
PROF DE CORTE	3 1/8"
LARGO	86 CM
PESO	31.3 KG
INCLUYE:	

GUARDA DE PROTECCIÓN, MANGO LATERAL 2 POSICIONES, BRIDA, TUERCA, LLAVE, GUANTES Y GAFAS DE PROTECCIÓN



## CORTADOR DE LOSETA 4-3/8" PORTÁTIL

ESPECIFICACIONES	DWC860W
POTENCIA	10.8 AMP
MAX RPM	13000 RPM
DIÁMETRO DISCO	4 3/8"
MAX CORTE RECTO	CAPACIDAD DE BISELADO
MAX CORTE DIAGONAL	45°
PROF DE CORTE	DIÁMETRO DE ENTRADA
LARGO	20 MM
PESO	3.0 KG
INCLUYE:	

LÍNEA DE AGUA  
REGULADOR 4 3/8"  
2 LLAVES PARA CAMBIO DE HOJA.



## CORTADOR DE LOSETA 4" PORTÁTIL

ESPECIFICACIONES	DW862W
POTENCIA	1270 WATTS
MAX RPM	13500 RPM
DIÁMETRO DISCO	4"
MAX CORTE RECTO	CAPACIDAD DE BISELADO
MAX CORTE DIAGONAL	-
PROF DE CORTE	DIÁMETRO DE ENTRADA
LARGO	20 MM
PESO	3.0 KG
INCLUYE:	

KIT DE ENFRIAMIENTO POR AGUA, DISCO DE DIAMANTE.





**DEWALT**

**CORTADORAS DE  
METAL**



[Picsistemas.com](http://Picsistemas.com)

**SOLIDEZ GARANTIZADA.™**



# CORTADORAS DE METAL

# HERRAMIENTAS DE METAL MECÁNICA

## CORTADORA DE METAL 14" QUICK-CHANGE

### ESPECIFICACIONES D28715

POTENCIA 2200 WATTS MAX RPM 4000 RPM BLOQUE DE EJE SI  
 PRENSA DE BLOQUE RÁPIDO SI EJE DEL DISCO 1" DIÁMETRO  
 DEL DISCO 14" MAX CAP REDONDOS 5" MAX CAP  
 RECTANGULARES 6 1/2" X 4 1/2" CAMBIO DE DISCO QUICK-  
 CHANGE INCLUYE:  
 DISCO ABRASIVO DE 14"  
 SISTEMA DE BRIDA LIBRE DE HERRAMIENTAS  
 LLAVE



## CORTADORA DE METAL 14" 4 HP

### ESPECIFICACIONES D28730

POTENCIA 2200 WATTS  
 MAX RPM 3800 RPM  
 BLOQUE DE EJE SI  
 PRENSA DE BLOQUE RÁPIDO SI  
 EJE DEL DISCO 1"  
 DIÁMETRO DEL DISCO 14"  
 MAX CAP REDONDOS 5"  
 MAX CAP RECTANGULARES 6 1/2" X 4 1/2"  
 CAMBIO DE DISCO LLAVE  
 INCLUYE:  
 DISCO ABRASIVO DE 14"  
 LLAVE



## CORTADORA DE METAL 14" CON DISCO DE CARBURO

### ESPECIFICACIONES D28715

POTENCIA 2200 WATTS  
 MAX RPM 1300 RPM  
 BLOQUE DE EJE SI  
 PRENSA DE BLOQUE RÁPIDO SI  
 EJE DEL DISCO 1"  
 DIÁMETRO DEL DISCO 14"  
 MAX CAP REDONDOS 5 3/16"  
 MAX CAP RECTANGULARES 6 1/2" X 4 1/2"  
 CAMBIO DE DISCO LLAVE  
 INCLUYE:  
 DISCO DE CARBURO DE 70  
 DIENTES ABRAZADERA VERTICAL Y  
 LLAVE.

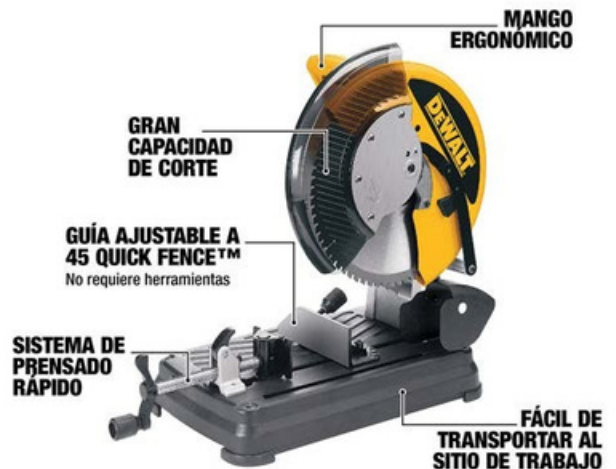





SIERRA CINTA PORTÁTIL 5"

**ESPECIFICACIONES**

**DWM120**

POTENCIA 10 AMP  
 METROS / MINUTO 30-91 M/M  
 MAX CAP REDONDOS 5" X 4 3/4"  
 MAX CAP RECTANGULARES 5"  
 TIPO DE MANGO MULTI POSICIONES  
 LUZ LEDSI  
 PROTECTORES DE GOMA EN GUARDASSI  
 LARGO DE HERRAMIENTA 53.3 CM  
 INCLUYE:  
 HOJA ESTÁNDAR DE 44-7/8" X 1/2 X 0.020" Y LLAVE HEXAGONAL



SIERRA CINTA PORTÁTIL 5"  
 CON CAJA PLÁSTICA

**ESPECIFICACIONES**

**DWM120K**

POTENCIA 10 AMP METROS / MINUTO 30-91 M/M  
 MAX CAP REDONDOS 5" X 4 3/4"  
 MAX CAP RECTANGULARES 5"  
 TIPO DE MANGO MULTI POSICIONES  
 LUZ LEDSI  
 PROTECTORES DE GOMA EN GUARDASSI  
 LARGO DE HERRAMIENTA 53.3 CM  
 INCLUYE:  
 HOJA ESTÁNDAR DE 44-7/8" X 1/2 X 0.020", LLAVE HEXAGONAL,  
 Y CAJA PLÁSTICA.





**DEWALT**

**ESMERILADORAS Y  
RECTIFICADORAS**

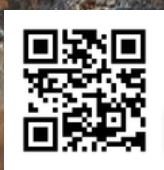

[Picsistemas.com](http://Picsistemas.com)

**SOLIDEZ GARANTIZADA™**





ESMERILADORA ANGULAR 7"  
2400W

**ESPECIFICACIONES DWE4557**  
 POTENCIA 2400 WATTS MAX RPM 8500 RPM  
 GUARDA SIN LLAVES TIPO DE INTERRUPTOR EPÓXICA EXTRACCIÓN DE POLVO  
 PESO 5.3 KG INCLUYE: GUARDA DE PROTECCIÓN, MANGO LATERAL, 2 POSICIONES, BRIDA, TUERCA Y LLAVE.



ESMERILADORA ANGULAR 7"  
2200W

**ESPECIFICACIONES DWE491**  
 POTENCIA 2200 WATTS MAX RPM 8500 RPM  
 GUARDA SIN LLAVES TIPO DE INTERRUPTOR EPÓXICA EXTRACCIÓN DE POLVO  
 PESO 5.0 KG INCLUYE: GUARDA DE PROTECCIÓN, MANGO LATERAL, 2 POSICIONES, BRIDA, TUERCA Y LLAVE.



ESMERILADORA ANGULAR 7"  
2600W

**ESPECIFICACIONES DWE497**  
 POTENCIA 2600 WATTS MAX RPM 8500 RPM  
 GUARDA SIN LLAVES TIPO DE INTERRUPTOR EPÓXICA EXTRACCIÓN DE POLVO  
 PESO 5.0 KG INCLUYE: GUARDA DE PROTECCIÓN, MANGO LATERAL ANTIVIBRACIÓN, TUERCA Y LLAVE.



ESMERILADORA ANGULAR 9"  
2700W

**ESPECIFICACIONES DWE4557**  
 POTENCIA 2700 WATTS MAX RPM 6500 RPM  
 GUARDA SIN LLAVES TIPO DE INTERRUPTOR EPÓXICA EXTRACCIÓN DE POLVO  
 PESO 5.3 KG INCLUYE: GUARDA DE PROTECCIÓN, MANGO LATERAL ANTIVIBRACIÓN, TUERCA Y LLAVE.



ESMERILADORA ANGULAR 9"  
2200W

**ESPECIFICACIONES DWE490**  
 POTENCIA 2200 WATTS MAX RPM 6500 RPM  
 GUARDA SIN LLAVES TIPO DE INTERRUPTOR EPÓXICA EXTRACCIÓN DE POLVO  
 PESO 5.0 KG INCLUYE: GUARDA DE PROTECCIÓN, MANGO LATERAL ANTIVIBRACIÓN, TUERCA Y LLAVE.



ESMERILADORA ANGULAR 9"  
2600W

**ESPECIFICACIONES DWE496**  
 POTENCIA 2200 WATTS MAX RPM 6500 RPM  
 GUARDA SIN LLAVES TIPO DE INTERRUPTOR EPÓXICA EXTRACCIÓN DE POLVO  
 PESO 5.0 KG INCLUYE: GUARDA DE PROTECCIÓN, MANGO LATERAL ANTIVIBRACIÓN, TUERCA Y LLAVE.



ESMERILADORA ANGULAR 4-1/2"  
+3 DISCOS DIAMANTADOS

### ESPECIFICACIONES DWE4120X

POTENCIA 900 WATTS MAX RPM 12000 RPM  
GUARDA SIN LLAVES TIPO DE INTERRUPTOR PALETA EXTRACCIÓN DE POLVONO PESO 2.3 KG INCLUYE:  
GUARDA DE PROTECCIÓN, MANGO LATERAL, 2 POSICIONES, BRIDA, TUERCA, LLAVE Y  
3 DISCOS DE DIAMANTE



ESMERILADORA ANGULAR 4-1/2"  
1200W

### ESPECIFICACIONES DWE4212

POTENCIA 1200 WATTS MAX RPM 11000 RPM GUARDA SIN LLAVES TIPO DE INTERRUPTOR PALETA EXTRACCIÓN DE POLVOSI PESO 2.6 KG INCLUYE:  
GUARDA DE PROTECCIÓN, MANGO LATERAL, 2 POSICIONES, BRIDA, TUERCA Y LLAVE.



ESMERILADORA ANGULAR 4-1/2"  
1200W

### ESPECIFICACIONES DWE4312

POTENCIA 1200 WATTS MAX RPM 11000 RPM GUARDA SIN LLAVES TIPO DE INTERRUPTOR PALETA EXTRACCIÓN DE POLVOSI PESO 2.6 KG INCLUYE:  
GUARDA DE PROTECCIÓN, MANGO LATERAL, 2 POSICIONES, BRIDA, TUERCA Y LLAVE.



ESMERILADORA ANGULAR 4-1/2"  
QUICK CHANGE®

### ESPECIFICACIONES DWE4315

POTENCIA 1500 WATTS MAX RPM 11000 RPM GUARDA SIN LLAVES TIPO DE INTERRUPTOR GATILLO EXTRACCIÓN DE POLVOSI PESO 2.6 KG NCLUYE:  
GUARDA DE PROTECCIÓN, MANGO LATERAL ANTIVIBRACIÓN, DISCO DE CORTE Y LLAVE.



ESMERILADORA ANGULAR 5"  
BRUSHLESS

### ESPECIFICACIONES DWE4324

POTENCIA 1800 WATTS MAX RPM 11000 RPM GUARDA SIN LLAVES TIPO DE INTERRUPTOR PALETA EXTRACCIÓN DE POLVOSI PESO 2.6 KG NCLUYE:  
GUARDA DE PROTECCIÓN, MANGO LATERAL, 2 POSICIONES, BRIDA, TUERCA Y LLAVE.







ESMERILADORA ANGULAR 4-1/2"  
700W

### ESPECIFICACIONES DWE4010

POTENCIA 700 WATTS MAX RPM 11000 RPM  
GUARDA SIN LLAVERO TIPO DE  
INTERRUPTOR DESLIZANTE EXTRACCIÓN  
DE POLVONO PESO 1.8 KG INCLUYE:  
GUARDA DE PROTECCIÓN, MANGO  
LATERAL, 2 POSICIONES, BRIDA, TUERCA Y  
LLAVE.



ESMERILADORA ANGULAR 4-1/2"  
800W

### ESPECIFICACIONES DWE4020

POTENCIA 800 WATTS MAX RPM 12000 RPM  
GUARDA SIN LLAVERO TIPO DE  
INTERRUPTOR DESLIZANTE EXTRACCIÓN  
DE POLVONO PESO 2.1 KG INCLUYE:  
GUARDA DE PROTECCIÓN, MANGO  
LATERAL, 2 POSICIONES, BRIDA, TUERCA Y  
LLAVE.



ESMERILADORA ANGULAR 4-1/2"  
GUANTES Y GAFAS DE  
SEGURIDAD

### ESPECIFICACIONES DWE4020SI

POTENCIA 800 WATTS MAX RPM 12000 RPM  
GUARDA SIN LLAVERO TIPO DE  
INTERRUPTOR DESLIZANTE EXTRACCIÓN  
DE POLVONO PESO 2.1 KG INCLUYE:  
GUARDA DE PROTECCIÓN, MANGO  
LATERAL, 2 POSICIONES, BRIDA, TUERCA,  
LLAVE, GUANTES Y GAFAS DE SEGURIDAD.



ESMERILADORA ANGULAR 4-1/2"  
VELOCIDAD VARIABLE

### ESPECIFICACIONES DWE4118

POTENCIA 950 WATTS MAX RPM 3000-  
11000 RPM GUARDA SIN LLAVERO TIPO DE  
INTERRUPTOR DESLIZANTE EXTRACCIÓN  
DE POLVONO PESO 1.8 KG INCLUYE:  
GUARDA DE PROTECCIÓN, MANGO  
LATERAL, 2 POSICIONES, BRIDA, TUERCA Y  
LLAVE.



ESMERILADORA ANGULAR 4-1/2"  
INTERRUPTOR DE PALETA 220V

### ESPECIFICACIONES DWE4120-B2

POTENCIA 900 WATTS MAX RPM 12000 RPM  
GUARDA SIN LLAVERO TIPO DE  
INTERRUPTOR PALETA EXTRACCIÓN DE  
POLVONO PESO 2.3 KG INCLUYE:  
GUARDA DE PROTECCIÓN, MANGO  
LATERAL, 2 POSICIONES, BRIDA, TUERCA Y  
LLAVE.



ESMERILADORA ANGULAR 4-1/2"  
INTERRUPTOR DE PALETA

### ESPECIFICACIONES DWE4120-B3

POTENCIA 900 WATTS MAX RPM 12000 RPM  
GUARDA SIN LLAVERO TIPO DE  
INTERRUPTOR PALETA EXTRACCIÓN DE  
POLVONO PESO 2.3 KG INCLUYE:  
GUARDA DE PROTECCIÓN, MANGO  
LATERAL, 2 POSICIONES, BRIDA, TUERCA Y  
LLAVE.

# ESMERIL DE BANCO Y RECTIFICADORAS

## ESMERIL DE BANCO 6" 1/2 HP

### ESPECIFICACIONES

DW752

POTENCIA 1/2 HP WATTS 375 WATTS MAX RPM 3450 RPM  
 DIÁMETRO DE RUEDA 6" DIÁMETRO DE ENTRADA 1/2"  
 PESO 11.3 KG INCLUYE:  
 RUEDA CON GRANO ABRASIVO DE 36, PROTECCIÓN  
 PARA LOS OJOS, REFLECTOR DE CHISPAS Y SOPORTES



## ESMERIL DE BANCO 8" 3/4 HP

### ESPECIFICACIONES

DW758

POTENCIA 3/4 HP WATTS 500 WATTS MAX RPM 3600 RPM  
 DIÁMETRO DE RUEDA 8" DIÁMETRO DE ENTRADA 5/8"  
 PESO 17.9 KG INCLUYE:  
 RUEDA CON GRANO ABRASIVO DE 36, PROTECCIÓN  
 PARA LOS OJOS, REFLECTOR DE CHISPAS Y SOPORTES



**MOTOR DE 4.2 AMPERIOS Y 25000 RPM**  
 proporciona alta potencia y velocidad para todas las aplicaciones de amolado de 1-1/2" (38mm)

**CAPACIDAD DE CA/CD**  
 funciona con máquinas de soldar y generadores para aumentar la productividad

**PRÁCTICO INTERRUPTOR DE PALA**  
 con botón de bloqueo para facilitar el agarre



## RECTIFICADORA DE MATRIZ 1-1/2"

### ESPECIFICACIONES

DWE4887-B3

POTENCIA 450 WATTS MAX RPM 25000 RPM EJE DE COLLET COLLET DE 1/4" TIPO DE INTERRUPTOR PALETA  
 LARGO DE HERRAMIENTA 35.6 CM PESO 1.7 KG INCLUYE:  
 COLLET 1/4", REDUCTOR DE COLLET DE 1/8" Y 2 LLAVES.



## RECTIFICADORA DE MATRIZ 1-1/2" SIN CARBONES

### ESPECIFICACIONES

DWE4997VS-B3

POTENCIA 1800 WATTS MAX RPM 7500 - 25000 RPM EJE DE COLLET COLLET DE 1/4" TIPO DE INTERRUPTOR PALETA  
 LARGO DE HERRAMIENTA 35.6 CM PESO 1.9 KG INCLUYE:  
 COLLET 1/4", REDUCTOR DE COLLET DE 1/8" Y 2 LLAVES.



**DEWALT**

**SIERRAS  
PARA MADERA**



**SOLIDEZ GARANTIZADA.™**

[Picsistemas.com](http://Picsistemas.com)







SIERRA INGLETEADORA 10"

ESPECIFICACIONES	DWS713
POTENCIA	15 AMP MAX RPM5000 RPM
DIÁMETRO DE DISCO	10" DIÁMETRO DE EJE 5/8" CAP VERTICAL 3 1/2" CAP HORIZONTAL 6"
PESO	15.9 KG
INCLUYE:	LLAVE PARA CAMBIO DE DISCO, BOLSA RECOLECTORA DE POLVO, ABRAZADERA VERTICAL Y DISCO DE SIERRA 10"



SIERRA INGLETEADORA 10" CON BRAZO TELESCÓPICO

ESPECIFICACIONES	DWS780
POTENCIA	1600 WATTS MAX RPM5000 RPM
DIÁMETRO DE DISCO	10" DIÁMETRO DE EJE 5/8" CAP VERTICAL 3 1/2" CAP HORIZONTAL 6"
PESO	13.1 KG
INCLUYE:	LLAVE PARA CAMBIO DE DISCO, BOLSA RECOLECTORA DE POLVO, ABRAZADERA VERTICAL Y DISCO DE SIERRA 10"

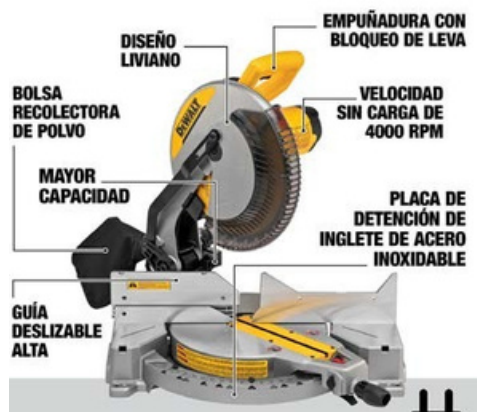

SIERRA INGLETEADORA 12"

ESPECIFICACIONES	DWS715
POTENCIA	15 AMP MAX RPM4000 RPM
DIÁMETRO DE DISCO	12" DIÁMETRO DE EJE 5/8" O 1" CAP VERTICAL 6 1/2" CAP HORIZONTAL 8"
PESO	21.5 KG
INCLUYE:	LLAVE PARA CAMBIO DE DISCO, BOLSA RECOLECTORA DE POLVO, ABRAZADERA VERTICAL Y DISCO DE SIERRA 12"



SIERRA INGLETEADORA 12" CON BRAZO TELESCÓPICO

ESPECIFICACIONES	DWS780
POTENCIA	15 AMP MAX RPM3800 RPM
DIÁMETRO DE DISCO	12" DIÁMETRO DE EJE 5/8" O 1" CAP VERTICAL 6 3/4" CAP HORIZONTAL 16"
PESO	25.4 KG
INCLUYE:	LLAVE PARA CAMBIO DE DISCO, BOLSA RECOLECTORA DE POLVO, ABRAZADERA VERTICAL Y DISCO DE SIERRA 12"



## SIERRA DE MESA CONTRATISTA 10"

### ESPECIFICACIONES DWE7470

POTENCIA 1800 WATTS MAX RPM 5000 RPM DIÁMETRO DE DISCO 10" TAMAÑO DE FLECHA 5/8" PROFUNDIDAD DE CORTE A 45° 80 MM PROFUNDIDAD DE CORTE A 90° 57 MM PESO 13.0 KG INCLUYE:

DISCO DE CARBURO DE 10", 2 LLAVES, GUÍA RECTA, GUÍA DE INGLETE, LLAVE DE AJUSTE Y VARA DE EMPUJE PARA MADERA

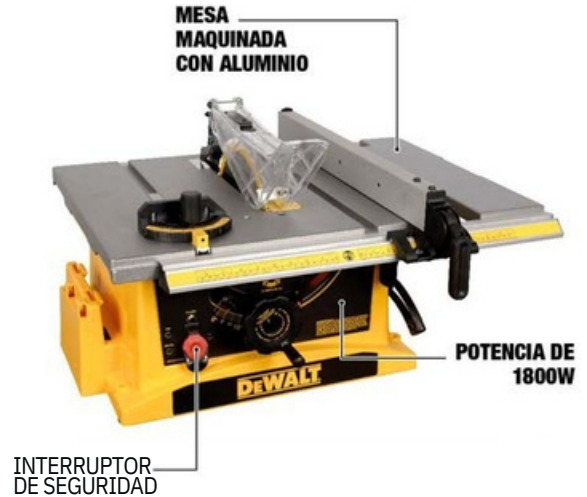

## SIERRA DE BRAZO RADIAL 12" 220V

### ESPECIFICACIONES DW721KN

POTENCIA	2000 WATTS
VOLTAJE	220V
MAX RPM	3000 RPM
DIÁMETRO DE DISCO	12"
DIÁMETRO DE EJE	30 MM
MÁX CORTE TRANSVERSAL A 90°	507 MM
MÁX CORTE TRANSVERSAL A 45°	342 MM
MÁX PROFUNDIDAD DE CORTE A 90°	90 MM
MÁX PROFUNDIDAD DE CORTE A 45°	60 MM



## SIERRA RECÍPROCA 10 AMP

### ESPECIFICACIONES DWE304

POTENCIA	10 AMP
MAX CPM	0-2800 CPM
LONGITUD DE CARRERA	1 1/8"
ABRAZADERA SIN LLAVE	SI / 4 POSICIONES
TIPO DE ZAPATA	FIJO
GATILLO DE VELOCIDAD	SI
VARIABLE PESO	3.2 KG
INCLUYE:	
SOLO HERRAMIENTA	





## SIERRA CIRCULAR COMPACTA 7-1/4" 1500W

ESPECIFICACIONES	DWE575
POTENCIA	1500W
VELOCIDAD SIN CARGA	5500 RPM
DIÁMETRO DEL DISCO	7-1/4" (184MM)
CAPACIDAD DE BISELADO	0-45°
PROFUNDIDAD DE CORTE A 90°	65MM (con disco de 184mm)
PESO	8 KG
INCLUYE:	DISCO DE CARBURO DE 7 1/4" Y LLAVE



SIERRA CIRCULAR 7-1/4" 1400W

ESPECIFICACIONES	
POTENCIA	1400W
MAX RPM	5500 RPM
ÁNGULO DE BISELADO	48°
DIÁMETRO DE DISCO	7 1/4"
PROF DE CORTE A 45°	1 1/2"
PROF DE CORTE A 90°	2 3/8"
PESO	3.6 KG
INCLUYE:	DISCO DE CARBURO DE 7 1/4" Y LLAVE

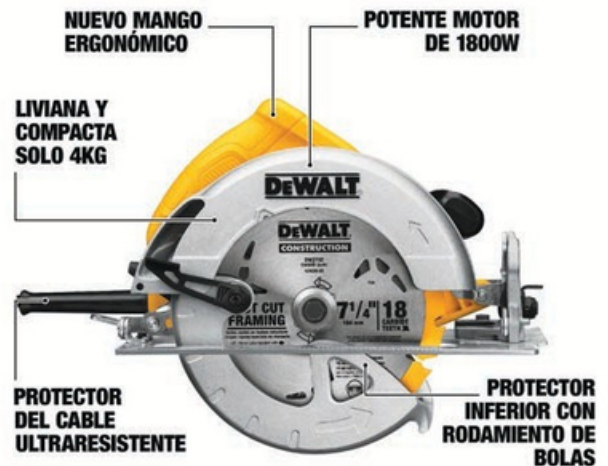

SIERRA CIRCULAR 7-1/4" 1950W

ESPECIFICACIONES	DWE575
POTENCIA	1950W
MAX RPM	5200 RPM
ÁNGULO DE BISELADO	57°
DIÁMETRO DE DISCO	7 1/4"
PROF DE CORTE A 45°	1 7/8"
PROF DE CORTE A 90°	2 5/8"
PESO	3.9 KG
INCLUYE:	DISCO DE CARBURO DE 7 1/4" Y LLAVE





SIERRA CALADORA ORBITAL DE VELOCIDAD VARIABLE

ESPECIFICACIONES	DW300
POTENCIA	500 WATTS
MAX CPM	0-3200 CPM
LONGITUD DE CARRERA	1"
ABRAZADERA SIN LLAVE	SI
SOPLADOR DE POLVO	-
ACCIÓN ORBITAL	4 POSICIONES
PESO	2.9 KG
INCLUYE:	SOLO HERRAMIENTA



SIERRA CALADORA ORBITAL DE VELOCIDAD VARIABLE

ESPECIFICACIONES	DW317K
POTENCIA	660 WATTS
MAX CPM	0-3100 CPM
LONGITUD DE CARRERA	1"
ABRAZADERA SIN LLAVE	SI
SOPLADOR DE POLVO	ACCIÓN ORBITAL
ACCIÓN ORBITAL	4 POSICIONES
PESO	2.8 KG
INCLUYE:	(3) SEGUETAS DE COBALTO Y MALETÍN PLÁSTICO



SIERRA CALADORA ORBITAL DE VELOCIDAD VARIABLE

ESPECIFICACIONES	DW331K
POTENCIA	6.0 AMP
MAX CPM	500-3100 CPM
LONGITUD DE CARRERA	1"
ABRAZADERA SIN LLAVE	SI
SOPLADOR DE POLVO	SI
ACCIÓN ORBITAL	4 POSICIONES
PESO	2.9 KG
INCLUYE:	MALETÍN PLÁSTICO



SIERRA CALADORA DE PÉNDULO 20"

ESPECIFICACIONES	DW300
POTENCIA	1.3 AMP
MAX CPM	400-1750 CPM
LONGITUD DE CARRERA	3/4"
PROFUNDIDAD DE CORTE	2"
SOPLADOR DE POLVO	SI
VELOCIDAD VARIABLE	SI
PESO	25.4 KG
INCLUYE:	LLAVE HEXAGONAL / SEGUETA

**DEWALT**

**CEPILLOS**



[Picsistemas.com](http://Picsistemas.com)

**SOLIDEZ GARANTIZADA.™**





CEPILLO DE BANCO 13"  
3 CUCHILLAS

ESPECIFICACIONES	DW735
POTENCIA	15 AMP
PROFUNDIDAD MAX DE CORTE	1/8"
CAPACIDAD DE PROFUNDIDAD	6"
CAPACIDAD DE ANCHO	13"
VELOCIDADES	2
CORTES POR PULGADA	96 - 179
PESO	41.7 KG
INCLUYE: 3 CUCHILLAS ADAPTADOR PARA MAGUERA DE EXTRACCIÓN DE POLVO	

CUCHILLAS PARA CEPILLO  
DW735

ESPECIFICACIONES	DW7352
MATERIAL	ACERO LAMINADO
DISEÑO	-
REVERSIBLE	13"
LONGITUD	

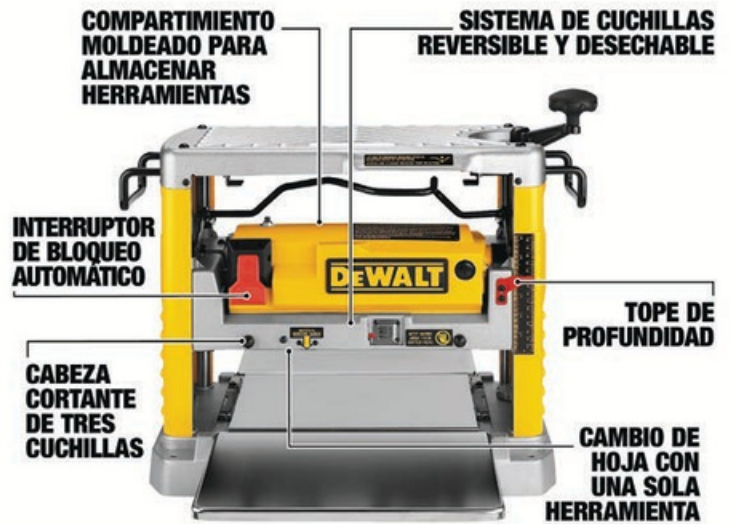

CEPILLO DE BANCO 12-1/2"  
2000W

ESPECIFICACIONES	DW734
POTENCIA	15 AMP
PROFUNDIDAD MAX DE CORTE	1/8"
CAPACIDAD DE PROFUNDIDAD	6"
CAPACIDAD DE ANCHO	12-1/2"
VELOCIDADES	1
CORTES POR PULGADA	96
PESO	36.3 KG
INCLUYE: 3 CUCHILLAS	

CUCHILLAS PARA CEPILLO  
DW734

ESPECIFICACIONES	DW7342
MATERIAL	ACERO LAMINADO
DISEÑO	SI
REVERSIBLE	12-1/2"
LONGITUD	





CEPILLO PORTÁTIL 3 1/4"  
550W

ESPECIFICACIONES	D26676-B3
POTENCIA	5.5 AMP
MÁX RPM	17000 RPM
CAP DE PROFUNDIDAD	1/16"
CAP DE ANCHO	3 1/4"
PROFUNDIDAD DE	23/64"
RANURADO PESO	2.7 KG
INCLUYE:	
	GUÍA PARA REBAJAR

CUCHILLAS PARA CEPILLO  
D26676-B3

ESPECIFICACIONES	DT3676
MATERIAL	ACERO
DISEÑO	-
REVERSIBLE	3.18 IN
LONGITUD	

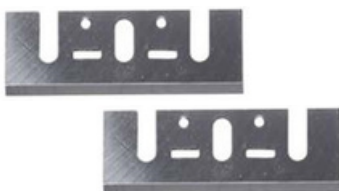

CEPILLO PORTÁTIL 3 1/4"  
700 W

ESPECIFICACIONES	DW268K
POTENCIA	7.0 AMP
MÁX RPM	15000 RPM
CAP DE PROFUNDIDAD	3/32"
CAP DE ANCHO	3 1/4"
PROFUNDIDAD DE RANURADO	1/2"
PESO	2.8 KG
INCLUYE:	
	GUÍA PARA REBAJAR, (2) CUCHILLAS DE CARBURO REVERSIBLES, CAJA PLÁSTICA.

CUCHILLAS DE CARBURO  
PARA DW680

ESPECIFICACIONES	DW6658
MATERIAL	CARBURO
DISEÑO	SI
REVERSIBLE	3.25 IN
LONGITUD	





**DEWALT**

**ROUTERS**



**SOLIDEZ GARANTIZADA.™**

[Picsistemas.com](http://Picsistemas.com)



## ROUTER 2-1/4 HP

ESPECIFICACIONES	DW618
POTENCIA	12 AMP MÁX HP2 1/4 HP MÁX RPM8000-24000
RPM	DIÁMETRO DE COLLET1/2" - 1/4" TOPE DE PROFUNDIDADANILLO MICRO FINO TOPE DE 3 ESTAPAS
DIMENSIÓN DE LA BASE	6" BLOQUEO DE EJESI PESO4.6 KG
INCLUYE:	COLLETS DE 1/4" A 1/2" , ADAPTADOR EXTRACTOR DE POLVO , ADAPTADOR DE GUÍAS ESTÁNDARES Y LLAVE.



## ROUTER 1-3/4 HP

ESPECIFICACIONES	DW616
POTENCIA	11 AMP MÁX HP1 3/4 HP MAX RPM24500 RPM
DIÁMETRO DE COLLET	1/2" - 1/4" TOPE DE PROFUNDIDADANILLO MICRO FINO DIMENSIÓN DE LA BASE6" BLOQUEO DE EJESI PESO3.2 KG
INCLUYE:	COLLETS DE 1/4" A 1/2" , ADAPTADOR EXTRACTOR DE POLVO , ADAPTADOR DE GUÍAS ESTÁNDARES Y LLAVE.



## RECORTADOR DE ENCHAPADOS 400W

ESPECIFICACIONES	DWE6000
POTENCIA	4.5 AMP
MAX RPM	31000 RPM
DIÁMETRO DE COLLET	1/4"
BLOQUEO DE EJE	SI
PESO	2.3 KG
INCLUYE:	BASE Y 2 GUÍAS PARA CORTE RECTO





# ROUTERS

# HERRAMIENTAS DE MADERA



**ROUTER 3-1/4 HP  
1850W**

ESPECIFICACIONES	DW625
POTENCIA	15 AMP MÁX HP3-1/4 HP MÁX RPM8000-22000
RPM	DIÁMETRO DE COLLET1/2" - 1/4" TOPE DE PROFUNDIDAD
TOPE DE 3 ESTAPAS	DIMENSIÓN DE LA BASE5-5/8" X 6-11/16" BLOQUEO DE EJESI PESO5.1 KG INCLUYE:
COLLETS DE 1/4" A 1/2"	, ADAPTADOR EXTRACTOR DE POLVO , ADAPTADOR DE GUÍAS ESTÁNDARES Y LLAVE.



**ROUTER 2 HP  
1850W**

ESPECIFICACIONES	DW621
POTENCIA	10 AMP MÁX HP2 HP MÁX RPM8000-24000
RPM	DIÁMETRO DE COLLET1/2" - 1/4" TOPE DE PROFUNDIDAD
TOPE DE 3 ESTAPAS	DIMENSIÓN DE LA BASE4-5/16" X 6-1/4" BLOQUEO DE EJESI PESO5.1 KG INCLUYE:
COLLETS DE 1/4" A 1/2"	, ADAPTADOR EXTRACTOR DE POLVO , ADAPTADOR DE GUÍAS ESTÁNDARES Y LLAVE.



## ENSAMBLADORA DE MADERA USO INDUSTRIAL

### ESPECIFICACIONES DW682K

POTENCIA 6.5 AMP MAX RPM 10000 CPM PROFUNDIDAD DE CORTE 20 MM DIÁMETRO DE EJE 7/8" TIPO DE PROTECCIÓN DOBLE ESTANTE Y PIÑÓN GALLETAS ACEPTADAS, 10, 20 PESO 3.0 KG INCLUYE: CUCHILLO DE CARBURO, BOLSA RECOLECTORA DE POLVO, ADAPTADOR DE ASPIRADORA, LLAVE TORX®, LLAVE Y CAJA PLÁSTICA



CUCHILLA PARA ENSAMBLADORA  
4"

ESPECIFICACIONES	DW6805
DIÁMETRO	4"
COMPATIBLE CON	DW682



CUCHILLA PARA ENSAMBLADORA  
4"

ESPECIFICACIONES	5552
DIÁMETRO	#10
CANTIDAD	1000



CUCHILLA PARA ENSAMBLADORA  
4"

ESPECIFICACIONES	5553
TAMANO	#20
CANTIDAD	1000





## LIJADORA DE PALMA 1/4 HOJA

### ESPECIFICACIONES DWE6411-B3

POTENCIA 2.3 AMP VELOCIDAD 14000 OPM DIÁMETRO DE ÓRBITA 1-16" RECOLECCIÓN DE POLVO SI TIPO Y TAMAÑO DE LIJA 1/4 DE HOJA INTERRUPTOR SELLADO ANTI POLVOSI ALMOHADILLA - PESO 1.3 KG INCLUYE: BOLSA RECOLECTORA DE POLVO Y ADAPTADOR PARA EXTRACTOR DE POLVO.



## LIJADORA ROTO-ORBITAL 5"

### ESPECIFICACIONES DWE6421-B3

POTENCIA 3.0 AMP VELOCIDAD 12000 OPM DIÁMETRO DE ÓRBITA 3/32" RECOLECCIÓN DE POLVO SI TIPO Y TAMAÑO DE LIJA 5"- 8 ORIFICIOS INTERRUPTOR SELLADO ANTI POLVO SI ALMOHADILLA SI PESO 1.3 KG INCLUYE: BOLSA RECOLECTORA DE POLVO



## LIJADORA ROTO-ORBITAL 5" DE VELOCIDAD VARIABLE

### ESPECIFICACIONES

POTENCIA 3.0 AMP VELOCIDAD 8000 - 12000 OPM DIÁMETRO DE ÓRBITA 3/32" RECOLECCIÓN DE POLVO SI TIPO Y TAMAÑO DE LIJA 5"- 8 ORIFICIOS INTERRUPTOR SELLADO ANTI POLVOSI ALMOHADILLA SI PESO 1.3 KG INCLUYE: BOLSA RECOLECTORA DE POLVO Y BOLSA DE CONTRATISTA



### SOPLADORA / ASPIRADORA 800W

ESPECIFICACIONES	DWB800-B3
POTENCIA	800 WATTS
VOLUMEN DE AIRE	4.5 M3/MIN
VELOCIDAD DE AIRE	0-16000 RPM
OPCIÓN DE ASPIRADO	SI
BOTÓN DE BLOQUEO	SI
PESO	2.6 KG
INCLUYE: BOQUILLA Y BOLSA RECOLECTORA DE POLVO	



### KIT MULTI-HERRAMIENTA OSCILANTE + 29 ACCESORIOS

ESPECIFICACIONES	DWE315K
POTENCIA	3.0 AMP MAX OPM0-22000 CPM VELOCIDAD VARIABLE
LUZ LED	SI
CAMBIO SIN LLAVES	SI
ÁNGULO DE OSCILACIÓN	1.6°
PESO	1.4 KG
INCLUYE: KIT DE 29 ACCESORIOS Y BOLSA DE CONTRATISTA	



### PULIDORA/LIJADORA ANGULAR 7" Y 9"

ESPECIFICACIONES	DWB800-B3
POTENCIA	1250 WATTS MAX RPM0-600 / 0-3500 RPM
DIÁMETRO DE ENTRADA	7" BLOQUE DE EJES
LARGO DE HERRAMIENTA	44 CM
PESO	3.0 KG
INCLUYE: MANGO DE FORMA DE ASA, MANGO RECTO, RESPALDO DE GOMA Y LLAVE DE AJUSTE	





# DEWALT®



Voltaje

Voltaje

DCH733B

“ CUANDO COMPRAS UNA HER RAMIENTA  
LO QUE REALMENTE OBTIENES  
ES SATISFACCIÓN,  
TOTAL SATISFACCIÓN.”

- RAYMOND DEWALT

**DEWALT**<sup>®</sup>  
**SOLIDEZ GARANTIZADA.**<sup>®</sup>





# Contáctenos al

**833 705 51 04**

**883 345 41 19**

**Clientes@picsacv.com.mx**

**Ventas@picsacv.com.mx**



**picsistemas.com**